

NAUDOJIMO INSTRUKCIJOS

TURINYS

Techniniai duomenys	203
Ižanga	204
Produkto savybės	205
5 pakopų valymo procesas	205
Daugiau privalumų	205
Pagrindinės dalys	206
„Therapure® TPP640S“ naudojimas	207
Sauga	207
Valdikliai / nustatymai	208
Laikmačio valdymas	208
ION generatorius	208
Ventiliatoriaus greičio valdymas	208
AUTO režimas	208
CLEAN FILTER indikatoriaus lemputė	208
DIM režimas	208
UV valdymas	208
Nuotolinio valdymo pulto paruošimas	209
Nuotolinio valdymo pulto naudojimas	209
Baterijos keitimas	209

Valymas ir priežiūra	210
Valymas	210
Pirminio filtro valymas	211
Išorinių paviršių valymas	211
UV lempa	211
UV lempos keitimas	212
Apie oro monitorių	213
Oro monitoriaus valymas	213
Trikčių šalinimas	214

TECHNINIAI DUOMENYS

TECHNINIAI DUOMENYS*

Tipo pavadinimas	TPP640S
Energijos sąnaudos	55 W
Tinklo įtampa	220–240 V ~ 50 Hz
Valymo galia (CADR): dulкės - dūmai - žiedadulкės	233 m ³ /h - 219 m ³ /h - 246 m ³ /h
Veikiant keliamas triukšmas	62 dB(A)
Matmenys	224 × 191 × 633 mm
Svoris	4,3 kg

* Gali keistis

ĮŽANGA

Dėkojame, kad įsigijote „Therapure® TPP640S“ oro valytuvą. „Therapure® TPP640S“ oro valytuvas su UV šviesos ir oro filtravimo funkcijomis stipriai pagerina oro kokybę namuose, biure ar kitose vietose.

Išbandę savąjį „Therapure® TPP640S“ apsilankykite mūsų svetainėje ir sužinokite daugiau, kaip pagerinti oro kokybę ir savo kasdienybę naudojant mūsų aukščiausios klasės produktus ir priemones.

Būtinai atidžiai perskaitykite toliau pateikiamas instrukcijas, kad produktu galėtumėte naudotis optimaliai ir saugiai.

envion.com



PRODUKTO SAVYBĖS

5 PAKOPŲ VALYMO PROCESAS

1. Pirminis filtras
2. Valomas filtras
3. UV lempa
4. Fotokatalitinis filtras
5. „ION Boost“ funkcija

DAUGIAU PRIVALUMŲ

- 3 ventiliatoriaus greičio nustatymai – galite pasirinkti pageidaujamą valymo lygį.
- AUTO režimas – pagal oro kokybę automatiškai reguliuojamas ventiliatoriaus greitis:

Raudona: oro kokybė prasta

Oranžinė: oro kokybė patenkinama

Mėlyna: oro kokybė gera

- 24 val. laikmatis automatiniam išjungimui
- Nakties režimas – miegant pritemdomas valdymo skydelio apšvietimas.
- CLEAN FILTER indikatorius
- Nuotolinio valdymo pultas

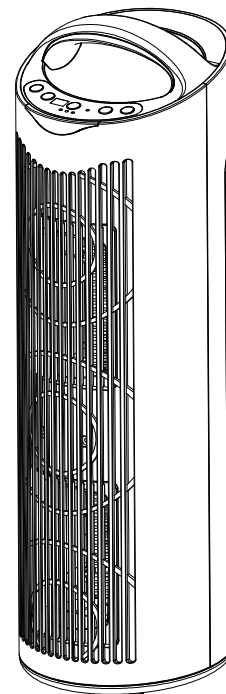

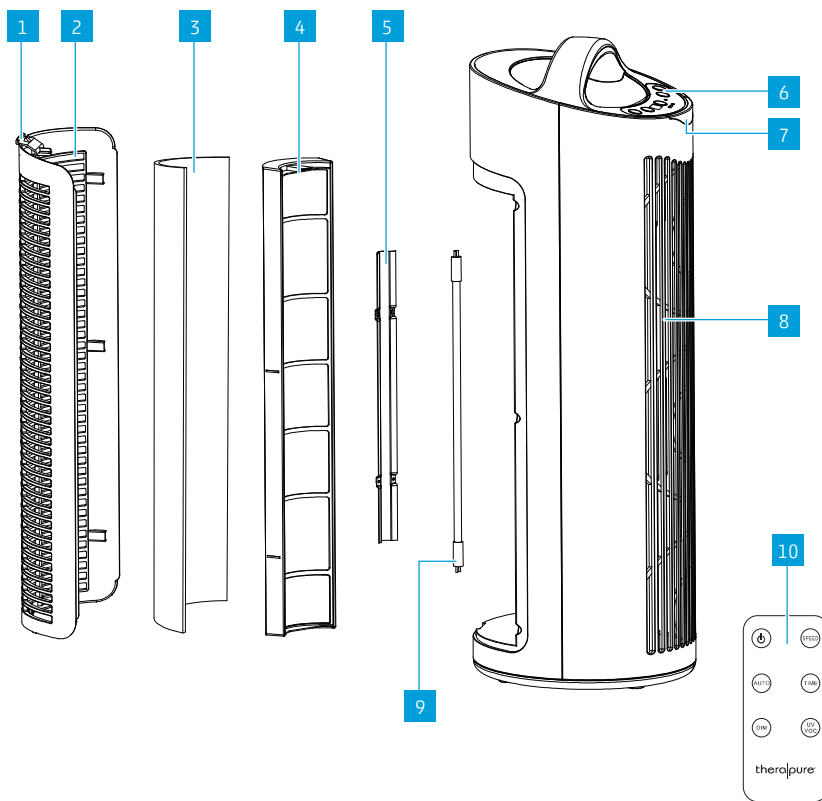

lt **PAGRINDINĖS DALYS**

- 1 Fiksatorius
- 2 Oro įsiurbimo grotelės
- 3 Pirminis filtras
- 4 Filtras
- 5 UV lempos gaubtas
- 6 Valdymo skydelis: TIME, ON/OFF, SPEED, UV/VOC, AUTO, ION ir DIM
- 7 Oro kokybės indikatoriaus lemputė
- 8 Oro išpūtimo grotelės
- 9 UV lempa
- 10 Nuotolinio valdymo pultas

„THERAPURE® TPP640S“ NAUDOJIMAS

SAUGA

 Prieš pradėdami naudoti „Therapure® TPP640S“ oro valytuvu perskaitykite toliau pateikiamą svarbią informaciją.

 Nenaudokite „Therapure® TPP640S“ su sugadintu filtru. Jei filtras suplyšęs ar jame yra skylė, filtrą pakeiskite.

1. Nestatykite prie ventiliatorių.

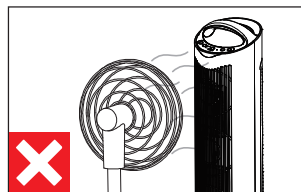

2. Iš abiejų prietaiso pusių palikite bent 30 cm tarpą iki sienos.

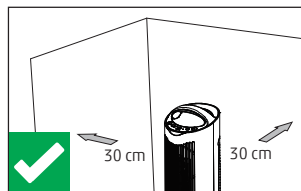

3. Nestatykite prietaiso prie užuolaidų.

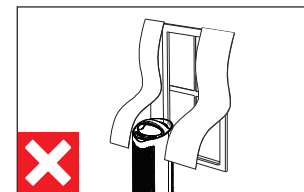

4. Pestačius prietaisą šalia oro taršos šaltinio jis efektyviai pagerina patalpų oro kokybę.

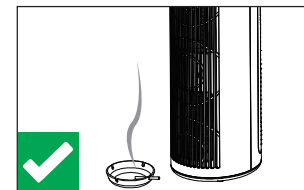

VALDIKLIAI / NUSTATYMAI

Maitinimo valdymas – jei norite pradėti naudotis „Therapure® TPP640S“, paspausdami maitinimo Power mygtuką įjunkite oro valytuvą ir jonizatorių.

LAIKMAČIO VALDYMAS

„Therapure® TPP640S“ oro valytuvą galima suprogramuoti, kad jis būtų išjungtas po iš anksto nustatyto laiko. Jei norite suprogramuoti laikmatį, paspauskite mygtuką TIME. Kaskart paspaudus mygtuką pridedama viena valanda – iš viso galima pasirinkti 24 val. Jei mygtuką laikysite nuspaudę, laikas automatiškai bus didinamas iki 24 valandų po 1 valandą, tada laikmatis bus vėl išjungtas.

ION GENERATORIUS

Prietaisui veikiant jonizatorius visada yra įjungtas.

VENTILIATORIAUS GREIČIO VALDYMAS

„Therapure® TPP640S“ yra trys skirtingi valymo greičiai: LOW, MED ir HI. Paspausdami mygtuką SPEED galite perjungti nustatymus ir pasirinkti pageidaujamą ventiliatoriaus greitį. Pasirinktas greitis bus rodomas LED ekrane.

AUTO REŽIMAS

„Therapure® TPP640S“ įrengtas oro jutiklis, kuriuo stebima esamos vietos oro kokybė. Tiesiog paspauskite mygtuką AUTO ir suaktyvinkite oro stebėjimo sistemą. Monitorius tikrins oro kokybę ir automatiškai sureguliuos ventiliatoriaus greitį, kad būtų pašalinti visi oro teršalai. Ekranu priekyje esančiomis LED lemputėmis nurodoma oro kokybė. RAUDONA spalva – prasta, ORANŽINĖ – patenkinama, o MĖLYNA – gera oro kokybė.

CLEAN FILTER INDIKATORIAUS LEMPUTĖ

„Therapure® TPP640S“ CLEAN FILTER indikatoriaus lemputė užsidegs, kai reikės valyti filtrą. Filtru indikatorius nustatyti iš naujo galite kartu paspausdami ir 3 sek. palaikydami mygtukus ON/OFF ir UV/VOC. CLEAN FILTER lemputė sumirksės 3 kartus, tada visiška užges – vadinasi, prietaisas nustatytas iš naujo.

DIM REŽIMAS

Jei LED lemputės šviečia per ryškiai, suaktyvinkite „DIM režimas“, kad LED lemputės ir apšviestas ekranas būtų išjungti. Jei norite įjungti DIM režimą, vienu metu paspauskite mygtukus „AUTO“ ir „TIME“ Tačiau maitinimo indikatorius liks šviesti.

UV VALDYMAS

Paspauskite UV/VOC skirtą UV/VOC valdymo mygtuką, kad būtų įjungta UV lempa ir fotokatalitinis filtras.

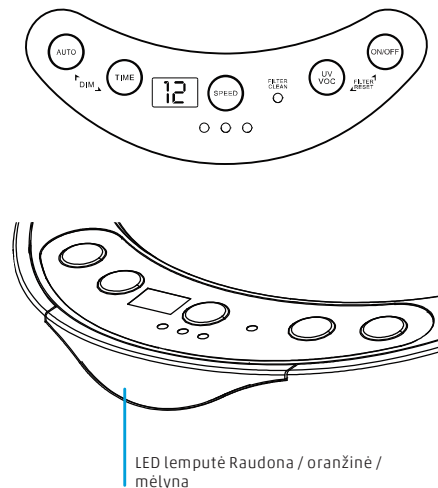

! Nuotolinio valdymo pulte naudojama monetos formos baterija. Nuotolinio valdymo pultą ir bateriją laikykite vaikams nepasiekiamoje vietoje. Jei bateriją nurytė, nedelsdami kreipkitės medicininės pagalbos. Monetos formos baterijos niekada nedėkite į burną, nes ją galima lengvai netyčia nuryti. Monetos formos baterijas išmeskite atsakingai.

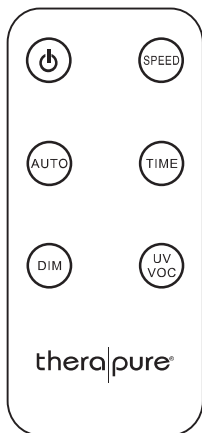

NUOTOLINIO VALDYMO PULTO PARUOŠIMAS

1. Ištraukite plastikinę juostelę iš apatinės nuotolinio valdymo pulto dalies – tiesiog švelniai ją truktelėkite.

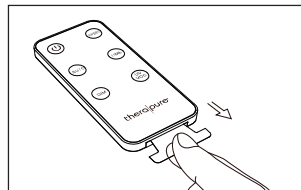

2. Oro valytuvą galite įjungti ir išjungti paspausdami maitinimo mygtuką.

NUOTOLINIO VALDYMO PULTO NAUDOJIMAS

- Greitis valdomas mygtuku „SPEED“.
- Laikmatis valdomas mygtuku „TIME“.
- UV šviesa įjungiamas ir išjungiamas mygtuku UV/ VOC.
- Automatinė funkcija įjungiamas ir išjungiamas mygtuku „AUTO“.
- Oro valytuvo DIM režimas įjungiamas spaudžiant mygtuką „DIM“.

BATERIJOS KEITIMAS

Baterijos dėklą galite išimti paspausdami atlaisvinimo fikساتorių ir tuo pat metu traukdami dėklą į išorę.

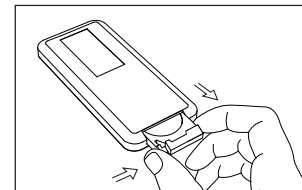

- Pakeiskite tik naudodami CR2025 ličio jonų bateriją.
- Įstatykite bateriją į dėklą „+“ polių nukreipdami aukštyn, tada įstatykite baterijos dėklą į nuotolinio valdymo pultą.
- i** Įstatydami baterijos dėklą į nuotolinio valdymo pultą apsuokite pultą nugarėle į viršų.

VALYMAS IR PRIEŽIŪRA

Kad „Therapure® TPP640S“ veiktų tinkamai, valomą filtrą valykite kas keturias naudojimo savaites. Jei prietaisas naudojamas vietoje, kurios ore yra daug teršalų (daug dūmų, gyvūnų odos ir plaukų dalelių ar pan.), valymą gali tekti atlikti dažniau.

! „Therapure® TPP640S“ nerekomenduojama statyti prie žvakių / aliejinių lempų / židinio suodžių ir dūmų, nes valymą reikės atlikti dažniau.

⚡ Prieš valydami visada įsitinkinkite, kad „Therapure® TPP640S“ yra išjungtas ir atjungtas nuo elektros lizdo.

- Nusiurbus valomą HEPA tipo filtrą jis vėl veiks kaip įprasta. Tačiau filtras gali atrodyti išsteptas. Tai normalu ir neturi įtakos jo savybėms.
- Filtrui valyti nenaudokite vandens ar kokių nors buitinių valiklių ar ploviklių.
- Įsiurbimo groteles (prietaisą išjungus ir atjungus nuo elektros lizdo) galima išvalyti nusiurbiant ar švelniai valant drėgna šluoste.

VALYMAS

1. Įsiurbimo groteles atlaisvinsite paspausdami fik-satorių (žr. pagrindinių dalių schemą).

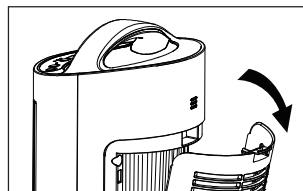

2. Nuimkite įsiurbimo groteles nuo prietaiso.

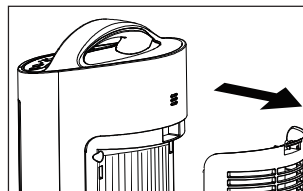

3. Suimkite už kairės ir dešinės filtro korpuso pusės per filtro angoje esančias išpjovas ir filtrą išimkite.

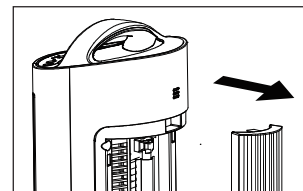

4. Filtrą išvalykite siurbliu ant žarnos uždėję šepe-tėlį ar plyšių antgalį. Braukite antgaliu per filtro įsiurbimo ir išpūtimo puses ir kaip galima geriau išvalykite siaurus plyšius.

5. Filtrą išvalę ir patikrinę, ar jis nesugadintas, įsta-tykite filtrą atgal atlikdami veiksmus priešinga tvarka nei aprašyta čia. Prietaisą prijunkite prie elektros lizdo ir 3 sek. palaikykite nuspaudę mygtukus ON/OFF + UV/VOC. CLEAN FILTER lempu-tė užges – valymo darbai baigti.

PIRMINIO FILTRO VALYMAS

1. Oro įsiurbimo groteles atlaisvinsite paspausdami fiksatorių.
2. Nuo oro įsiurbimo grotelių atsargiai nuimkite pirminį filtrą.
3. Pirminį filtrą išvalykite tiesiog pamerkdami jį į šiltą vandenį su muilu. Pirminį filtrą kelis kartus atsargiai pakelkite ir vėl panardinkite, kol jis taps švarus.
4. Nuskalaukite pirminį filtrą švarių vandeniu ir palikite visiškai išdžiūti, tik tada uždėkite atgal ant oro įsiurbimo grotelių.

IŠORINIŲ PAVIRŠIŲ VALYMAS

1. Prietaisą išjunkite ir atjunkite nuo elektros lizdo.
2. Išorinius korpuso paviršius nušluostykite šiek tiek vandeniu ir indų plovikliu sudrėkinta šluoste.
3. Saugokite, kad į vidų nepatektų vandens, nes jis gali sugadinti prietaisą – taip galite patirti elektros smūgį ir susižaloti.
4. Prieš naudodami palaukite, kol prietaisas visiškai nudžius.

UV LEMPA

 UV lempos eksploatavimo trukmė yra 12 mėn. nepertraukiamo naudojimo (tiek laiko ji veikia efektyviai). Praėjus šiam laikui lemputė švies, bet gerokai sumažės šviesos efektyvumas. Maksimaliam efektyvumui užtikrinti UV lemputę keiskite kasmet.

 Nelieskite stiklinės lempos dalies. Riebalai ant pirštų sumažina lempos efektyvumą.

 Prietaiso niekada nenaudokite be filtro ar su sugadintu filtru. UV lempos gaubtas visada turi būti uždėtas. UV šviesa iš UV lempos stipriai pažeis akis ir dėl jos galite apakti.

UV LEMPOS KEITIMAS

 Prieš keisdami UV lempą „Therapure® TPP640S“ oro valytuvą būtina išjungti ir atjungti nuo elektros lizdo. Prieš keisdami lempą palaukite 5 minutes, kol ji atvės.

1. Paspausdami fiksatorių atlaisvinkite įsiurbimo groteles.

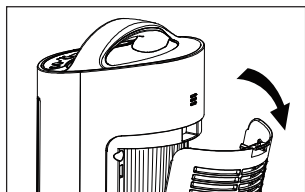

2. Suimkite už kairės ir dešinės filtro korpuso pusės per filtro angoje esančias išpjovas ir filtrą išimkite.

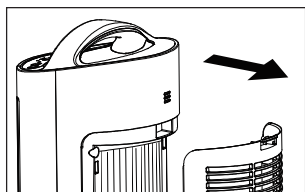

3. Išsukite du varžtus, kuriais pritvirtintas UV lempos gaubtas, ir nuimkite gaubtą nuo prietaiso, tada išsukite senąją UV lempą iš lempos pagrindo prietaise.

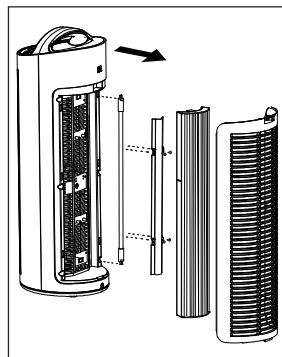

4. Įstatykite naują UV lempą į lempos pagrindą prietaise.

5. Uždėkite UV lempos gaubtą ant prietaiso įsukdami du varžtus.

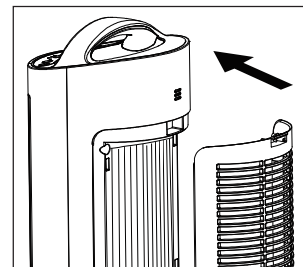

6. Uždėkite įsiurbimo groteles ant prietaiso.

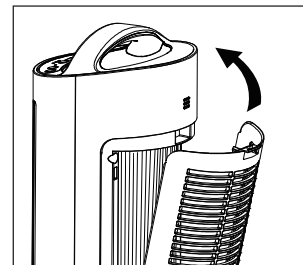

APIE ORO MONITORIŲ

i TPP640S įrengtas oro monitorius, kuris seka patalpos oro kokybę. Laikui bėgant monitorius gali apsinešti nešvarumais, todėl jį gali tekti nuvalyti. Pagrindinis nešvaraus oro monitoriaus požymis – LED ekrane nuolat šviečia vienos spalvos lemputė. Norint išvalyti monitoriaus kamerą, reikia naudoti siurblij.

ORO MONITORIAUS VALYMAS

1. Prietaisą išjunkite ir atjunkite nuo elektros lizdo.
2. Suraskite 3 nedideles ventiliacines angas prietaiso nugarėlėje prie pat įsiurbimo grotelių.

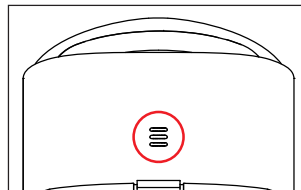

3. Siurblio žarna nusiurbkite dulkes ar nešvarumus, kurie susikaupė monitoriaus kameros viduje.

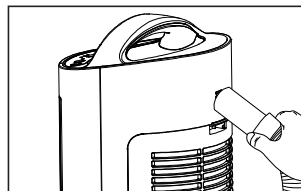

TRIKČIŲ ŠALINIMAS

Problema	Priežastis	Sprendimas
Prietaisas neveikia	Nebuvo paspaustas maitinimo mygtukas.	Paspauskite maitinimo mygtuką.
	Prietaisas neprijungtas prie elektros lizdo.	Patikrinkite, ar prietaisas prijungtas prie elektros lizdo.
	Neįstatytos ir neužfiksuotos įsiurbimo grotelės.	Patikrinkite, ar tinkamai įstatytas ir užfiksuotas filtras bei įsiurbimo grotelės.
Susilpnėjęs oro srautas arba prastas filtravimas	Uždengtos įsiurbimo arba išpūtimo grotelės.	Patikrinkite, ar niekuo neuždengtos oro įsiurbimo ir išpūtimo grotelės.
	Užsikūšęs valomasis filtras.	Prareikus patikrinkite ir išvalykite filtrą.